

SMART GATEWAY

INSTRUKCJA OBSŁUGI

ZB-G03W SPACETRONIK

ZIGBEE

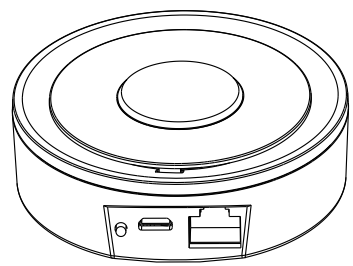

Specyfikacja

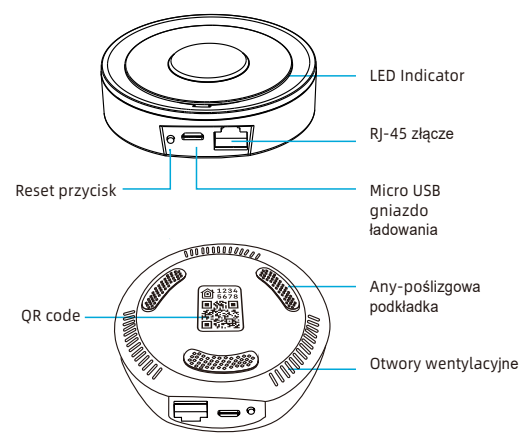

01

Zawartość zestawu

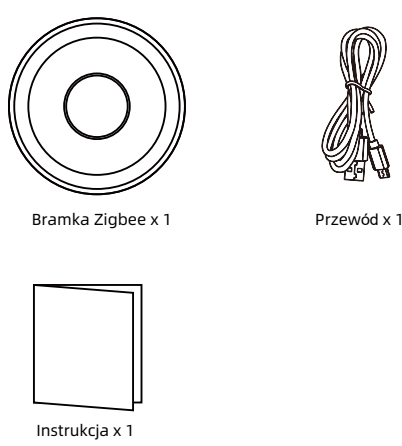

02

Feature & Specifications

Wspiera Zigbee 3.0 protokół Zigbee dla subsystem App zdalnego sterowania
USB power: 5V/1A
USB power supply: 5V/1A
Wireless protocol: Zigbee IEEE 802.15.4 Communication Protocol: Zigbee 3.0
Częstotliwość: 2.4 ~ 2.485GHz
Standby power: 0.5W
Max. output power: 19dBm
Cable interface: RJ45 10/100M
Ilość obsługiwanych urządzeń: 128
Temperatura pracy: 0 ~ 55°C
Wilgotność pracy: 10% ~ 90%RH
Przechowywanie temperatura: -10 ~ 60°C
Przechowywanie wilgotność: 10 ~ 90%RH
Wymiary: 78mm x 78mm x 25mm

03

LED Status

Urządzenie status	LED Status
Włączone	Niebieski i purpurowy
Połączenie sieciowe	Niebieski on, purpurowy jest wyłączone
Zostało ustalone	jest wyłączone
Dodawanie urządzeń	Niebieski on, purpurowy miga
Przesyłanie danych	Niebieski miga
Reset	Reset klawisz trzymać przez 7s

Instalacja i używanie

1. Instalacji procedura:

- (1) Otwórz opakowanie produktu
- (2) Podłącz bramkę do zasilania i podłącz router kablem sieciowym
- (3) Dodaj urządzenie po jego uruchomieniu

04

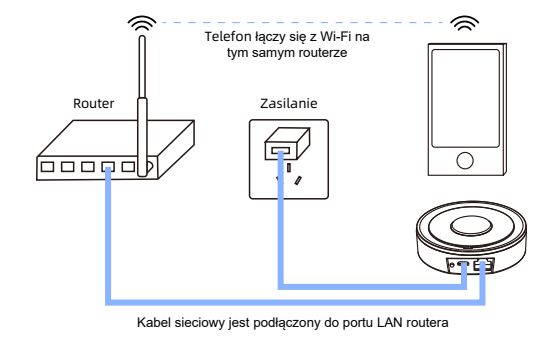

2. Sprawy wymagające uwagi:

- (1) Kabel sieciowy musi być podłączony do portu Lan routera, a port Wan nie może być używany
- (2) Upewnij się, że telefon i brama są w tej samej sieci LAN podczas procesu dodawania
- (3) SmartLife i HomeAPP nie mogą być używane razem

05

Dodaj Home APP

- Note:
- Przed użyciem upewnij się, że kabel sieciowy jest podłączony, a brama jest normalnie włączona
 - Podczas dodawania bramki telefon musi znajdować się w tej samej sieci LAN co brama
 - Przed dodaniem bramki upewnij się, że brama jest w stanie nieskonfigurowany (świecą się dwie diody niebieska i fioletowa). W stanie nieskonfigurowanym nacisnąć i przytrzymać przycisk resetowania przez 7 sekund przed dodaniem bramki
 - Gdy Home hub nie jest ustawiony, Home dom obsługuje tylko korzystanie z sieci LAN, a gateway nie wyjdzie ze stanu dystrybucji sieciowej po dodaniu Home

06

Instalowanie App

- Otwórz „APP Store”, wyszukaj „HomeKit” i pobierz aplikację
- Po pobraniu otwórz aplikację i zaloguj się na swoje konto iCloud

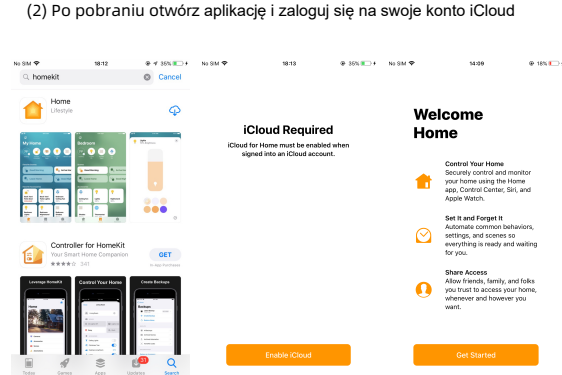

07

Dodawanie Gateway

- Otwórz Home APP, przejdź do strony dodawania

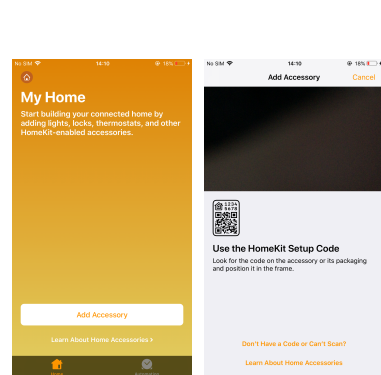

08

- Zeskanuj kod QR, aby dodać: Po wejściu do interfejsu dodawania zeskanuj bezpośrednio kod QR na dole bramki

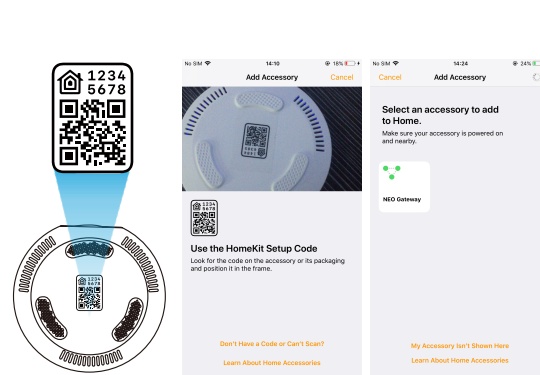

09

- Ręcznie wprowadź identyfikator do dodania

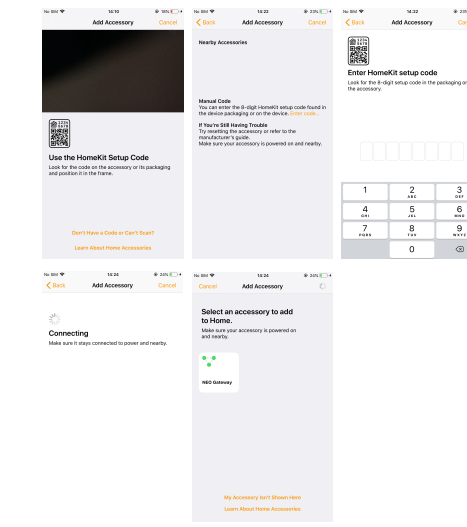

10

Dodaj urządzenia podrzędne i zarządzaj nimi

1.Sub-device dodawanie

- Długo nacisnij przycisk resetowania urządzenia podrzędnego, aby urządzenie podrzędne przeszło w stan gotowości (wskaźnik zaświeci się)
- Krótko nacisnij przycisk resetowania bramki, aby brama weszła w stan dodawania urządzenia podrzędnego (stały niebieski, migający fioletowy)
- Urządzenia zostaną automatycznie dodane do bramki. Po dodaniu w aplikacji pojawi się ikona urządzeń podrzędnych (domyślnie po dodaniu urządzenia podrzędnego będą znajdować się w pomieszczeniu bramki)

11

2. Sub-device ustawienia

- Zmień lokalizację pokoju: nacisnij i przytrzymaj ikonę urządzenia podrzędnego, aby przejść do ustawień

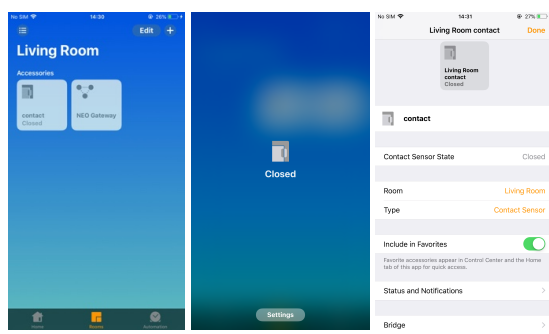

12

- Włącz/wyłącz APP push

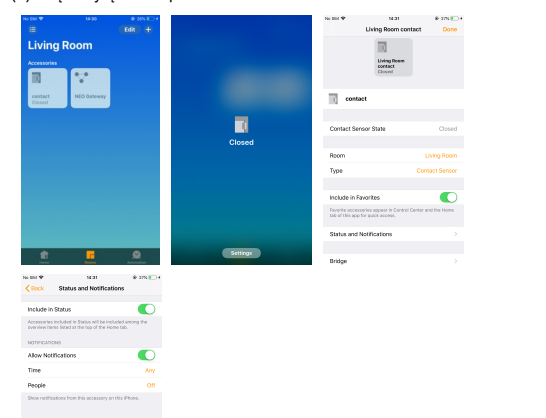

13

- Usuń urządzenie podrzędne: usuń urządzenie podrzędne, aby przejść przez aplikację TUYA. Zapoznaj się z instrukcjami w sekcji TUYA

Ustawienia Home hub

(Instrukcja na przykładzie Apple TV. Szczegółowe informacje można znaleźć na oficjalnej stronie internetowej firmy Apple)

- Note:
- Przed dodaniem upewnij się, że urządzenie Apple TV jest włączone i podłączone do kabla sieciowego
 - Upewnij się, że telefon jest w tej samej sieci LAN co Apple TV
 - Konto logowania Apple TV musi być takie samo jak konto logowania iPhone'a

14

1.Log in account



15

2.Connect the Home APP



16



3.Set up the room and open home hub



18

4.Dodanie ukończone, może być używany przez sieć zewnętrzną

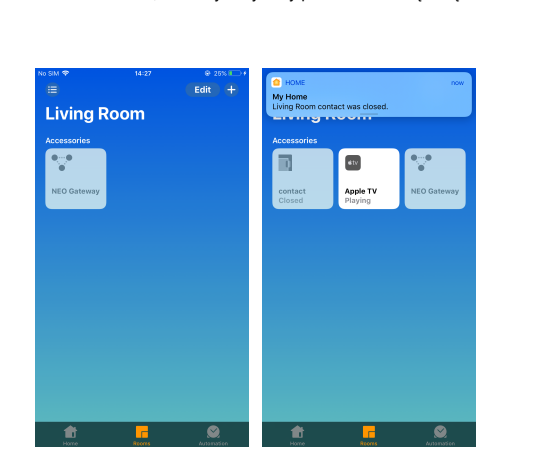

19

Family share

Uwaga: należy skonfigurować home hub po tym, jak konto udostępniania będzie mogło uzyskać dostęp do sieci zewnętrznej

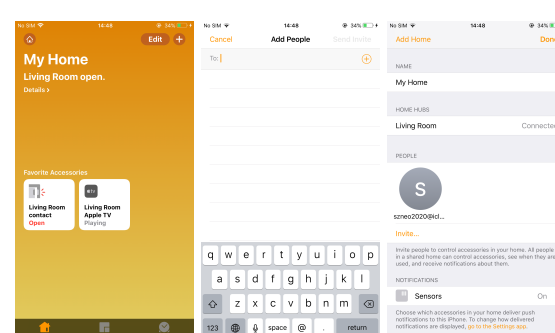

20

Rozpocznij z aplikacją Tuya

1. Download APP

Pobierz aplikację „Smart life” ze sklepu APP Store lub Google Play na swoim telefonie.



2. Zarejestruj się i zaloguj

- Uruchom „Smart life” app.
- Aby się zarejestrować, wprowadź swój numer telefonu komórkowego lub adres e-mail, utwórz hasło, a następnie zaloguj się do aplikacji.
- Zaloguj się, jeśli masz już konto.

21

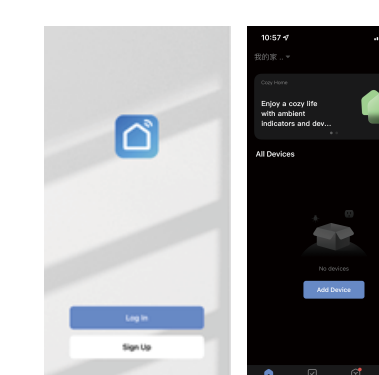

22

Używanie Gateway

1. Dodawanie Gateway

Metoda 1: APP LAN automatycznie wyszukuje i dodaje urządzenia. Gdy telefon jest podłączony do Wi-Fi, otwórz aplikację i dodaj urządzenia, aplikacja automatycznie wyszuka bramki w sieci LAN

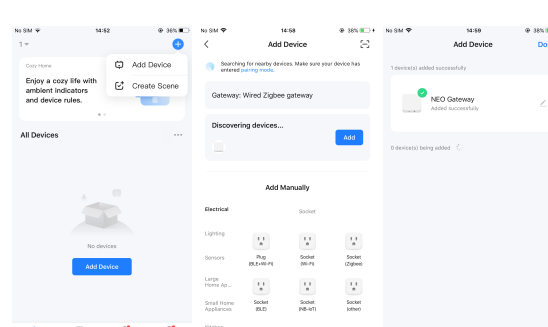

23

Metoda 2: Wyszukiwanie i dodawanie aplikacji LAN

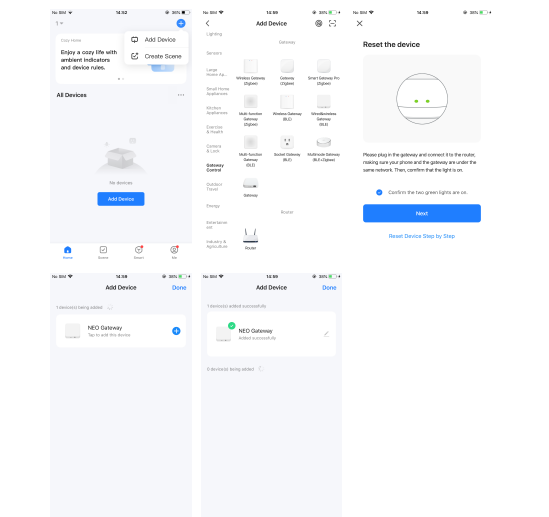

30

2. Dodaj urządzenia podrzędne, przejdź do strony bramki, aby dodać urządzenia podrzędne

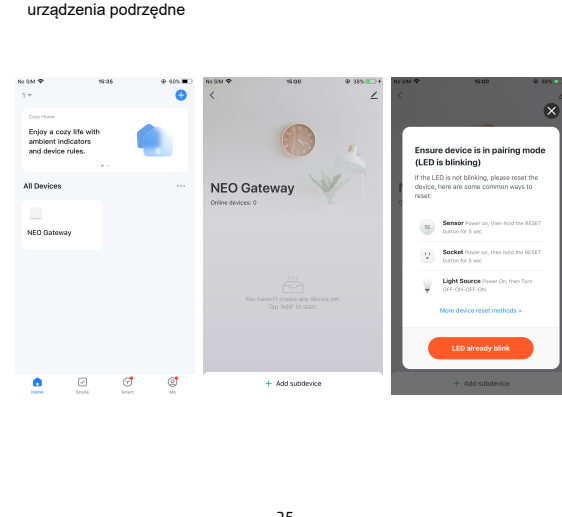

25

3. Usuń sub-urządzenia. Wybierz urządzenie, które chcesz usunąć, zostanie wyświetlona strona ustawień urządzenia podrzędnego.

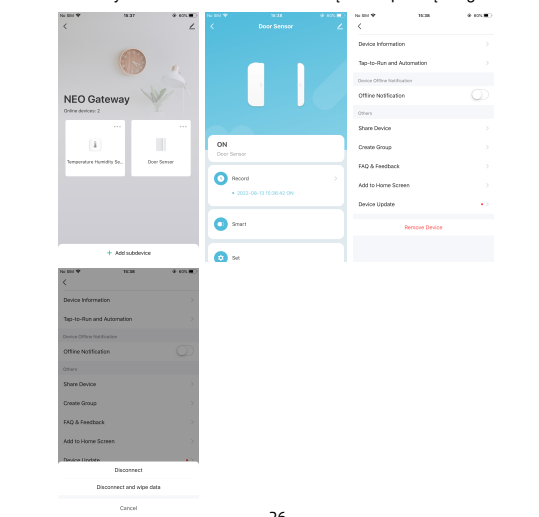

26

4.Usuń bramę

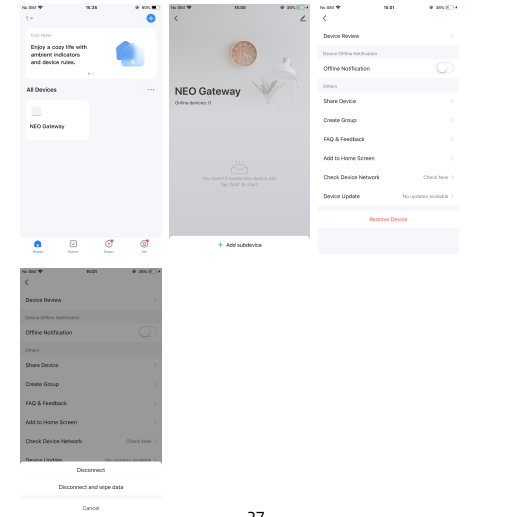

27

Pozostałe funkcje

1. Udostępnienie urządzenia

- Udostępnienie jednego urządzenia

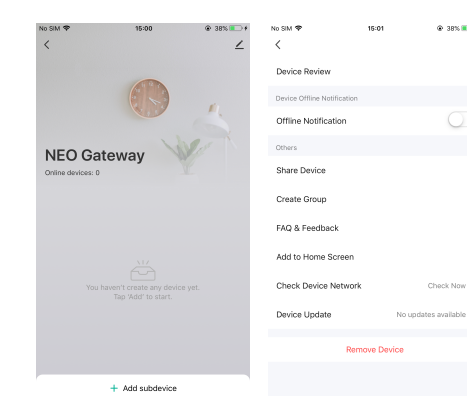

28

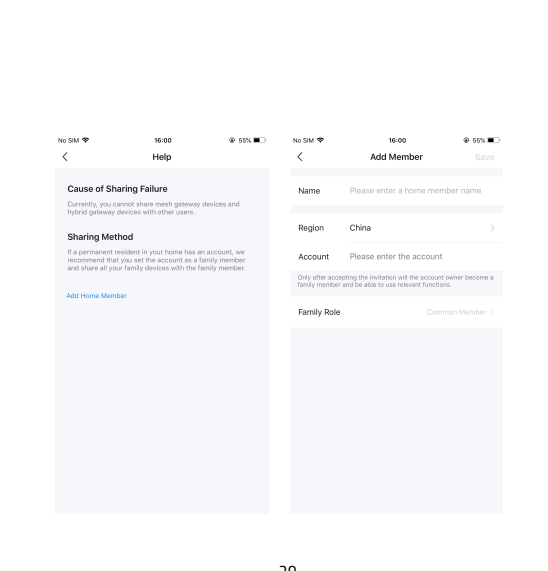

29

(2) Udostępnianie w grupie rodzinnej

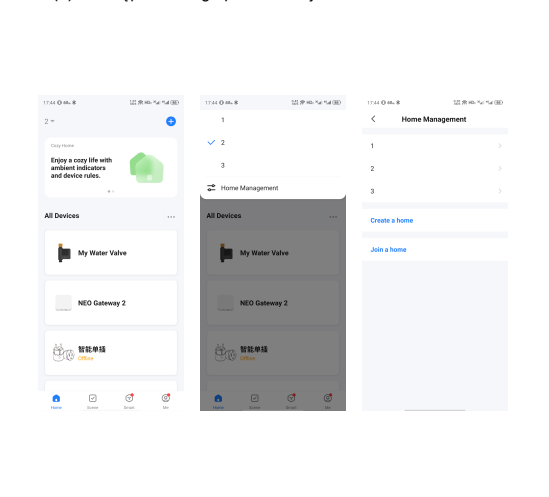

30

2.Powiązanie produktów

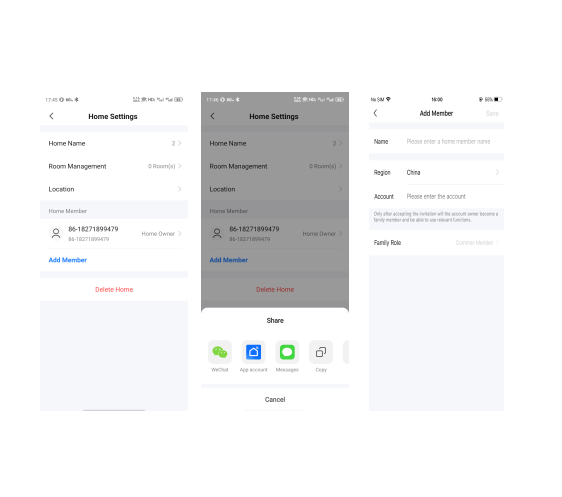

31

3. Zarządzanie pushem

All APP push: Jeśli push jest tutaj zamknięty, wszystkie urządzenia w aplikacji nie będą odbierać push, ale nagrywanie wiadomości nie zostanie naruszone

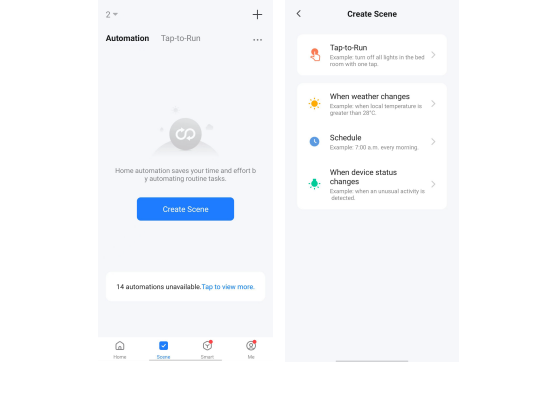

32

3. Zarządzanie pushem

All APP push: Jeśli push jest tutaj zamknięty, wszystkie urządzenia w aplikacji nie będą odbierać push, ale nagrywanie wiadomości nie zostanie naruszone

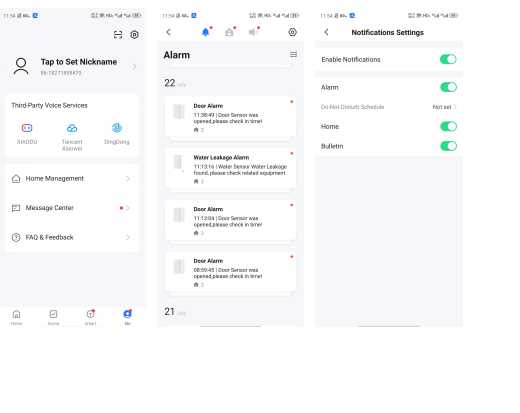

33

Smart Home Device zawiera WiFi smart device,Z-Wave device and ZigBee device,co daje więcej możliwości tworzenia nowego inteligentnego życia.

Szerokie zastosowanie w salonie, kuchni, sypialni, łazience, garażu, ogrodzie, podwórku lub piwnicy domu, biura, magazynu, sklepu sieciowego...

Uczyń życie mądrzej i wygodniejszym.



34



Używanie znaku Works with Apple Home oznacza, że akcesorium zostało zaprojektowane specjalnie do pracy z technologią wskazaną na oznakowaniu i zostało certyfikowane przez programistę jako spełniające standardy wydajności Apple. Apple nie ponosi odpowiedzialności za działanie tego urządzenia ani jego zgodność z zasadami bezpieczeństwa i norm regulacyjnych.

Wyprodukowano w PRC dla Spacetronek Sp z o.o.
Ul. Wiśniowa 36, 64-000 Kościan, Polska

