

Mini telewizor przenośny 7" DVB-T2 DAB+ FM

Instrukcja obsługi



Model: **SP-TV07**

MENU

1. Ważne informacje -----	01
2. Specyfikacja -----	02
3. Wygląd produktu -----	03
4. Opis produktu -----	04
5. Uruchomienie -----	07
6. Główne Menu -----	09
7. DTV Interfejs -----	10
8. DAB Interfejs -----	13
9. FM Interfejs -----	16
10. MEDIA Interfejs -----	18
11. Ustawienia -----	24

Przeczytaj przed użyciem

- **Przed rozpoczęciem korzystania z tego telewizora ważne jest, aby dokładnie przeczytać i postępować zgodnie ze wszystkimi instrukcjami, aby zapewnić sobie bezpieczeństwo i jak najlepiej wykorzystać nasz produkt.**
- Zaleca się korzystanie z szybkiej ładowarki o mocy 18 W lub większej, aby zapewnić najlepszą jakość ładowania. Obsługuje różne protokoły szybkiego ładowania.
- Nie umieszczaj ciężkich przedmiotów na urządzeniu. Nie umieszczaj urządzenia w miejscu narażonym na bezpośrednie działanie promieni słonecznych ani w miejscach o dużej wilgotności. Nie narażaj urządzenia na silne wibracje, aby uniknąć przypadkowego upuszczenia. Nie otwieraj obudowy aby uniknąć porażenia prądem. Nie używaj tego sprzętu podczas burzy, aby uniknąć uderzenia pioruna.
- Przed aktualizacją systemu upewnij się, że pozostała moc baterii jest większa niż połowa. Nie wyłączaj urządzenia ani nie wykonuj innych operacji w okresie aktualizacji systemu. (Jeśli podczas procesu aktualizacji wystąpi nietypowa awaria zasilania, urządzenie włączy się nieprawidłowo lub/i wyłączy się, nie będzie można ponownie włączyć.)

Specyfikacja

- Częstotliwość: 177.5MHz~866MHz
- Czulość: ≤ -83 dBm
- Impedancja anteny: 50Ohm
- Dekoder Video: MPEG-1/2/4, H.265, VC1;
- Dekoder Audio: MPEG-1/2, MP3, AC-3, AAC-LC 5.1, WMA, HE-AAC V1/V2 2.0, RA8-LBR
- Pojemność baterii: 2000mAh 11.1V
- Charging Voltage: 5V~15V
- Obsługiwanie zasilanie USB:
USB Type-C PD3.0(PPS included) Obsługa wielu protokołów szybkiego ładowania
- Temperatura operacyjna: $-5^{\circ}\text{C} \sim +45^{\circ}\text{C}$
- Wskaźnik zasilania:
Podczas ładowania: Światło LED włączone
Naładowana: Światło LED wyłączone

Product Appearance

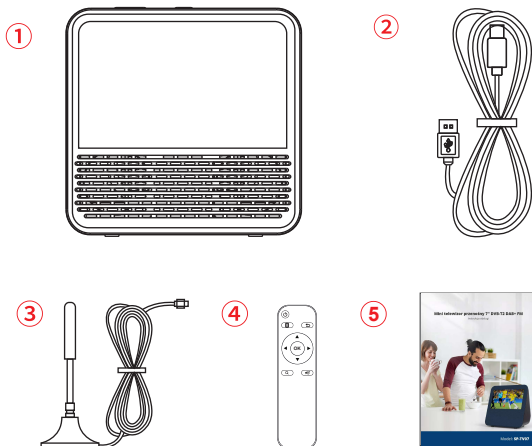

Zawartość zestawu

1. Candy TV	1 PCS
2. Kabel USB-C	1 PCS
3. TV Antena	1 PCS
4. Pilot	1 PCS
5. Instrukcja obsługi	1 PCS

Product Description

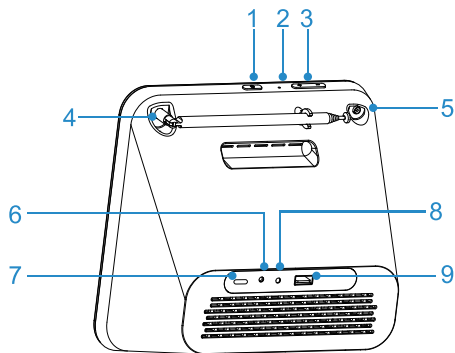

1. Przycisk zasilania

- Naciśnij krótko przycisk zasilania, aby włączyć, odczekaj około 5 sekund, aż ekran wyświetli LOGO, a następnie wejdzie do menu głównego.
- Gdy urządzenie jest włączone, naciśnij krótko przycisk zasilania aby przejść do stanu czuwania. Naciśnij ponownie aby wznowić wyświetlanie
- Naciśnij i przytrzymaj przycisk zasilania przez 2 sekundy, aby wyłączyć urządzenie.

Opis produktu

2. Przycisk reset

- Użyj szpilki, aby zresetować urządzenie

3. Klawisze głośności

- Dostosuj głośność za pomocą przycisków +/-.

4. DAB+ Antena

5. Gniazdo antenowe TV

6. LED

- Dioda LED jest zawsze włączona gdy trwa ładowanie po podłączeniu zasilacza.
- Dioda LED jest wyłączona po zakończeniu ładowania.

7. Interfejs zasilania









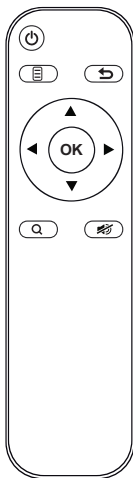

- Wejście zasilania: 5V~15V

9. Gniazdo słuchawek Jack

10. Interfejs USB

Opis produktu



-  Włącz/Wyłącz
-  Przycisk Menu
-  Przycisk powrotu
-   Przyciski góra/dół
-   Głośność góra /dół lub wybór parametrów w menu
-  Zatwierdź
-  DTV przycisk wyszukiwania
-  Wycisz

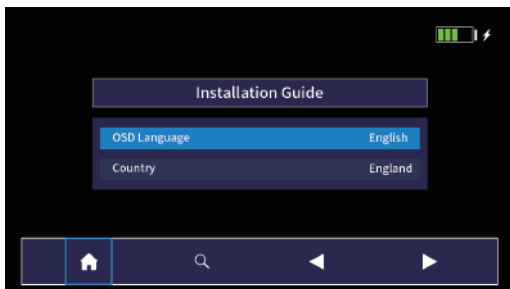

Uruchomienie

1. Po włączeniu wyświetli przewodnik instalacji



 Powrót do głównej  Wyszukaj DTV

  Przełączanie parametrów

  Najpierw wybierz kraj za pomocą przycisków lewy i prawy.

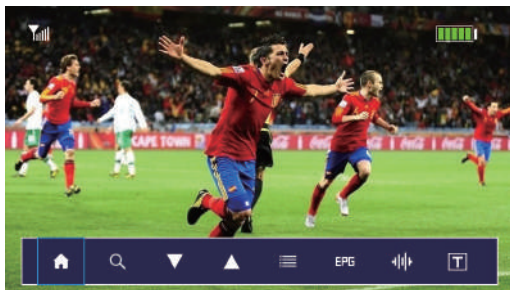

First Start Up

2. Naciśnij  aby wrócić do strony głównej podczas oglądania.

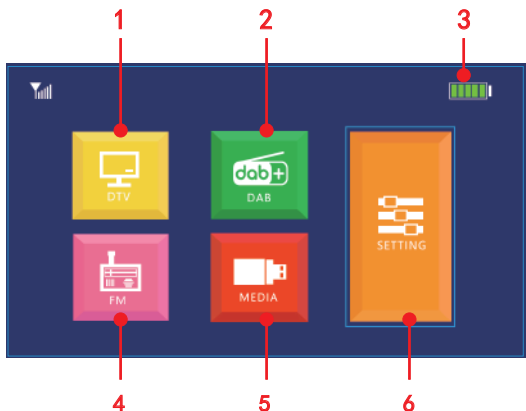

Main Menu







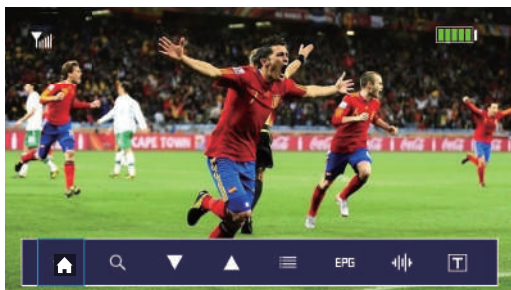

- 1. Cyfrowa transmisja TV
- 2. Cyfrowa transmisja audio
- 3. Wskaźnik baterii:
 -  Wskaźnik pełnego naładowania.
 -  Wskaźnik w trakcie ładowania.
 -  Wskaźnik niskiego poziomu baterii
- 4. Radio FM
- 5. Multimedia Menu (Wymaga podłączenia USB)
- 6. Ustawienia systemowe





Interfejs DTV

1. W interfejsie odtwarzania DTV kliknij ekran, a menu pojawi się automatycznie na dole urządzenia.



-  Powrót do strony głównej
-  Wyszukiwanie
-  Przełączanie kanałów
-  Lista TV/Radio
-  EPG(przewodnik po programie)
-  Język audio
-  Język napisów

Interfejs DTV

2. Naciśnij  aby przejść do wyszukiwania ręcznego. Zmień częstotliwość stacji za pomocą przycisków   i zatwierdź , naciśnij  aby wyszukać automatycznie.



3. Naciśnij  aby przejść do listy TV

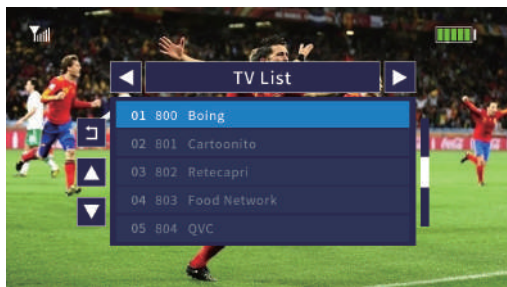

  Przełączanie listy TV/Radio

  Lista w górę/dół  Wyjdź z listy

Interfejs DTV

4. Naciśnij **EPG** aby wejść do EPG

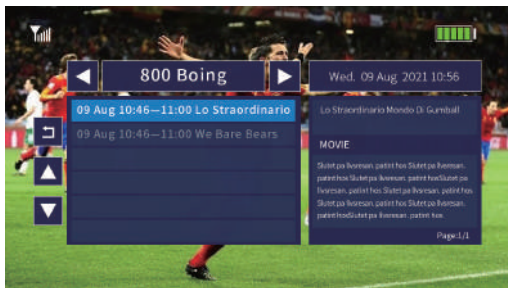

  Przełączanie kanałów





  Zmiana listy

 Wyjdź z listy TV

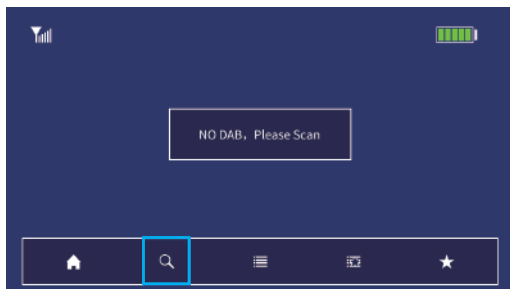
DAB Interfejs

1. W interfejsie menu głównego kliknij DAB, aby wejść do interfejsu DAB. Wskazuje brak DAB przy pierwszym użyciu, kliknij  aby wyszukać kanały



-  Powrót do strony głównej
-  Wyszukiwanie DAB
-  Lista kanałów DAB
-  DAB program list
-  Zapisanie aktualnej stacji w ulubionych/
Usunięcie aktualnej stacji z ulubionych.

2. W interfejsie listy odtwarzania DAB kliknij przycisk kolekcji, aby zapisać bieżącą stację jako ulubione. Naciśnij  ponownie aby usunąć

DAB Interfejs

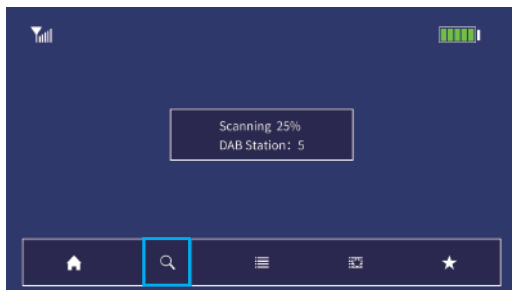

3. W interfejsie odtwarzania listy DAB kliknij przycisk listy ulubionych DAB  aby przełączyć ulubioną listę

(Jeśli aktualnie odtwarzany program nie znajduje się na liście ulubionych, zostanie automatycznie odtworzony pierwszy program z listy ulubionych. Jeśli aktualnie odtwarzany program zostanie zebrany, będzie on odtwarzany dalej)

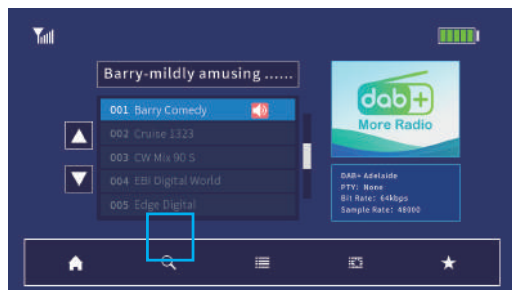

DAB Interfejs

4. W interfejsie listy ulubionych DAB kliknij przycisk Lista programów DAB  aby powrócić do listy

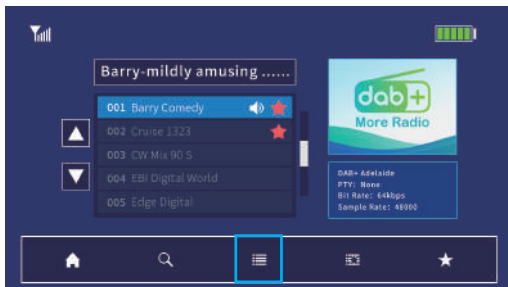

FM Interfejs

1. W interfejsie menu głównego kliknij FM, aby wejść do interfejsu FM.

①: Z aktualnie odtwarzanego kanału programu kliknij przycisk do przodu/do tyłu  aby przełączyć na inną częstotliwość. Naciśnij długo aby wyszukać w systemie krokowym

②: Lista ulubionych programów może zawierać tylko 6 stacji radiowych. Naciśnij i przytrzymaj dowolny z nich, aby zastąpić go aktualnie odtwarzanym kanałem radiowym.

③: Stuknij automatyczne wyszukiwanie do przodu/do tyłu  przycisk , automatycznie wyszuka stację radiową z wyraźnym sygnałem i odtworzy kanał radiowy. Stuknij ponownie, aby wyszukać następną dostępną stację radiową.

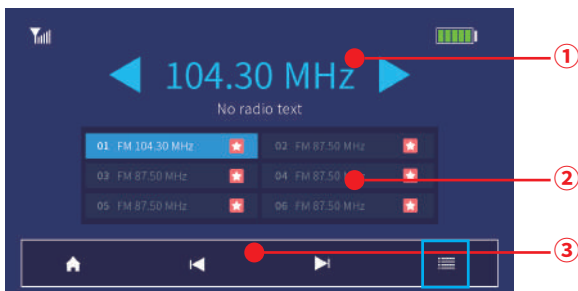

FM Interface

2. In the FM play interface, click the FM list button  to enter the FM program list interface. If there is no FM, it will display “NO FM, Please Scan.”

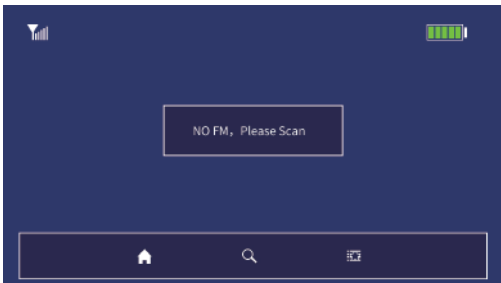

3. On the FM list interface, click the FM search button  to search for all FM channel programs and automatically add all the searched stations to the list below.



MEDIA Interfejs

1. Naciśnij MEDIA aby wejść do interfejsu MEDIA. Do interfejsu nie da się wejść gdy nie podłączono źródła USB

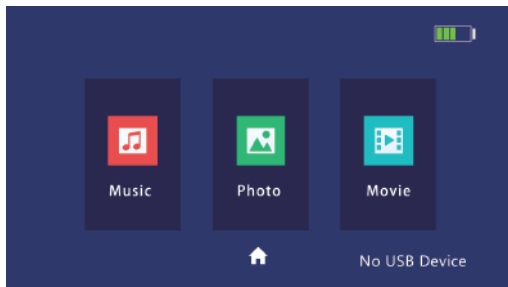







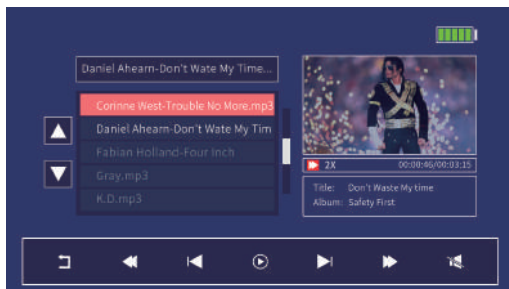

2. Po wejściu do interfejsu Muzyka, Zdjęcie lub Film, opcje menu wyglądają jak poniżej:

- ▲ ▼ Strona listy w górę/w dół
- 🏠 Powrót do interfejsu menu MEDIA
- ↶ Powrót do poprzedniego menu
- ▶ Odtwórz
- ⏸ Zatrzymaj
- 🔇 Wycisz

MEDIA Interfejs

3. Podczas odtwarzania muzyki kliknij  aby wejść do menu playlisty.



-  Powrót do poprzedniego menu
-  Przesuń do tyłu
-  Przesuń do przodu
-  Odtwórz
-  Pauza
-  Poprzedni
-  Następny
-  Wycisz

MEDIA Interfejs





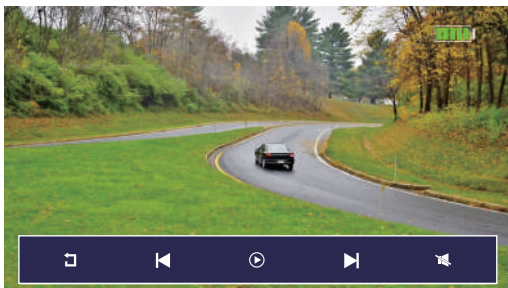

Obsługiwane formaty audio

Audio Codec	Rozszerzenie	BitRate/ SamplingRate
MPEG1 Layer2	MP3	32Kbps ~ 448Kbps(Bit rate) 32KHz ~ 48KHz(Sampling rate)
MPEG1 Layer3	MP3	32Kbps ~ 320Kbps(Bit rate) 32KHz ~ 48KHz(Sampling rate)
AC3	AC3	32Kbps ~ 640Kbps(Bit rate) 32/44.1/48KHz(Sampling rate)
AAC, HEAACv1, HEAACv2	M4A/AAC	24Kbps ~ 384Kbps(Bit rate) 8KHz ~ 48KHz(Sampling rate)

MEDIA Interfejs

4. Podczas przeglądania zdjęć podczas podglądu, kliknij  aby włączyć autoodtwarzanie. Naciśnij ekran w dowolnym miejscu aby wyświetlić pasek menu



-  Wróć do poprzedniego menu  Wycisz
 Poprzedni  Następny  Odtwórz  Pauza









Format obrazów:

Photo Codec	Rozszerzenie	Rozdzielczość
JPG	JPG, JPEG, JPE	Base line: 15360x8640 Progressive: 1024x768
BMP	BMP	9600x6400
PNG	PNG	9600x6400

MEDIA Interface

5. Podczas podglądu filmów w interfejsie odtwarzania wideo. Kliknij  aby wyświetlić na pełnym ekranie. Kliknij ekran, menu funkcji pojawią się automatycznie.



-  Powrót do poprzedniego menu
-  Przesuń do tyłu
-  Przesuń do przodu
-  Odtwórz
-  Pauza
-  Poprzedni
-  Następny
-  Wycisz

MEDIA Interfejs

Formaty video:

Rozszerzenie	Format	Video Codec	Audio Codec
mpg, mpeg, dat	MPG, MPEG	MPEG1, 2	MP2, MP3, AC3, LPCM
ts, trp, tp, m2ts, m2t1	MPEG2-TS, H264-TS	MPEG-2, H.264	MP2, MP3, AC3, AAC, HEAAC
mp4, mov	MPEG2-TS, H264-TS	MPEG4	AAC, HEAAC, MP3
mkv	Matroska	H.264, MPEG-1, 2, 4	MP2, MP3, AC3, AAC, HEAAC
avi	AVI(1.0, 2.0)	MPEG2, MPEG4	MP2, MP3, AC3, AAC, HEAAC
flv	flv	Sorenson H.263, H264	MP3, AAC

Ustawienia

1. Ustawienia programów DTV

Kliknij Sortuj aby wybrać kolejność sortowania kanałów. Kliknij LCN, aby potwierdzić włączenie lub wyłączenie tego trybu.

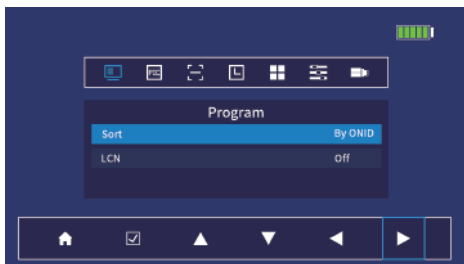

 Wróć do głównej  Zatwierdź

  Przesuń opcję w górę, w dół

  Zmiana parametrów

2. Ustawienia obrazu

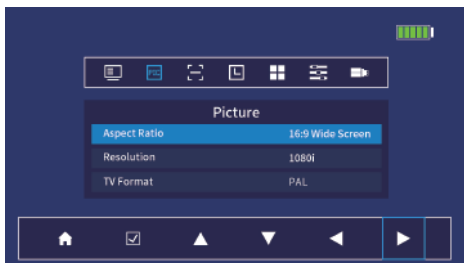

Ustawienia

3. DTV Ustawienia wyszukiwania kanałów

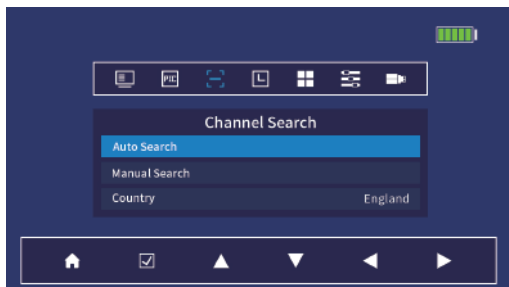

4.  DTV Ustawienia czasu: Gdy przesunięcie czasowe jest ustawione na Auto, urządzenie automatycznie użyje informacji o czasie i regionie z lokalnego programu radiowego. Kiedy przesunięcie czasowe jest ustawione na Ręczne, możesz wybrać ręcznie za pomocą Strefy czasowej. (Zakres regulacji strefy czasowej: GMT-12-GMT+12)

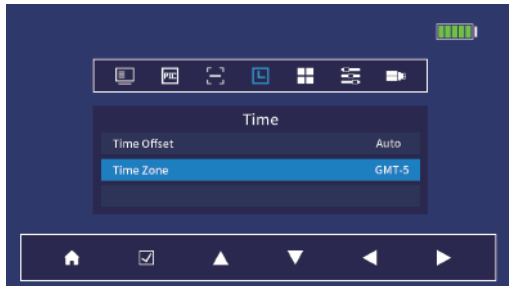

Ustawienia

5. Ustawienia językowe

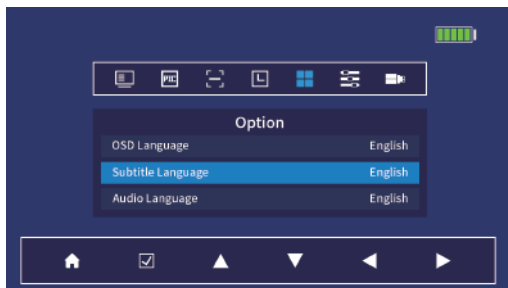

6. Ustawienia systemowe

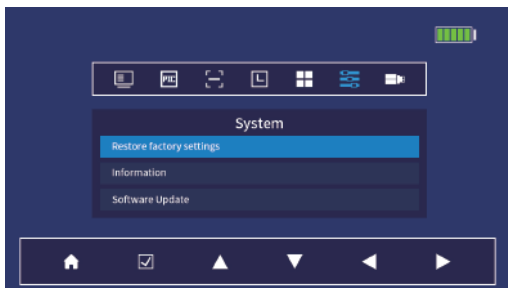

Ustawienia

7. Ustawienia USB

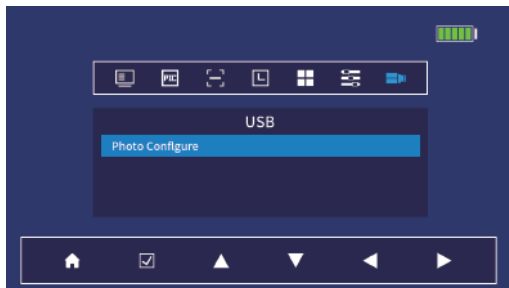

8. Konfiguracja zdjęć:.(UWAGA: ta lista menu nie obsługuje trybu dotykowego do przełączania wyboru - użyj klawiszy kursora na dolnym pasku menu)

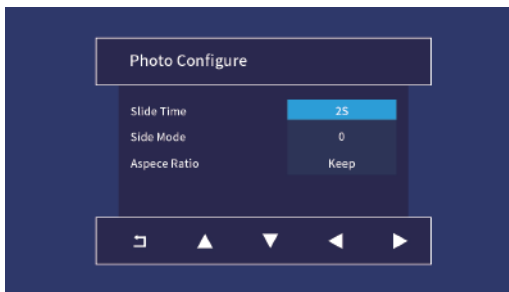

Importer:
DMTrade / Spacetronek
Wiśniowa 36, 64-000 Koscin
Polska